

Elosztó doboz

MHU



Leírás

Az osztódoboz alkalmazható befűjt és elszívott levegőhöz egyaránt. Elérhető több típusban és méretben. Az osztódoboz padlóba építhető, de el lehet helyezni bárhová, pl. mennyezetbe is. Mindegyik típus Lindab Safe tömítőgyűrűvel készül SR spirálkorcolt, fél-flexibilis vagy flexibilis légcsatorna csatlakoztatásához. Az LFPE 76/90 méretű légcsatornát az Ø80 méretű csonkkal rendelkező InDomo osztókhoz és csatlakozó dobozokhoz csatlakoztassa a biztonsági kapcsokkal ellátott RCFU 80/76 átmeneti idommal. Az Ø76 méretű csonkkal rendelkező dobozokra az LFPE 76/90 méretű félflexibilis légcsatorna közvetlenül csatlakoztatható. Az SR spirálkorcolt légcsatorna csatlakoztatására nem alkalmas! A biztonsági kapcsokkal könnyen rögzíthető az LFPE légcsatorna a Safe csomókra. A doboz alján található két elforgatható füllel a doboz rögzíthető. Teljesíti a "D" légtömörégi osztály követelményét.

Rendelési minta

	MHU	160	63	6-0
Termék				
Méret Ød ₁				
Méret Ød ₃				
Típus				

Méretetek

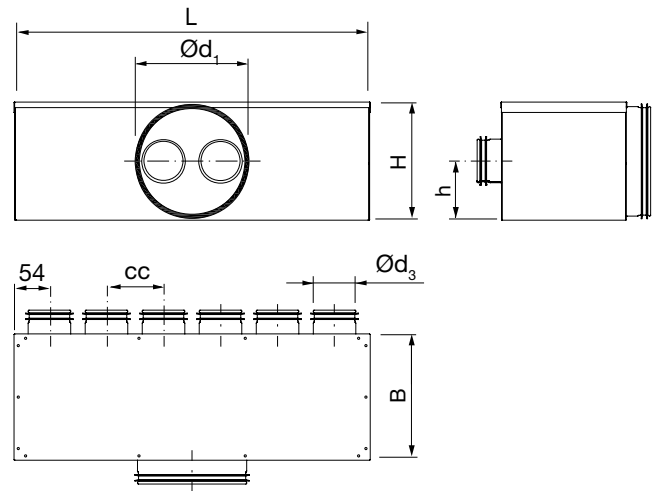

MHU 160 63 6R

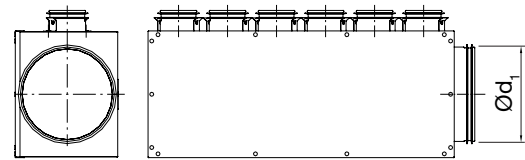

MHU 160 63 6L

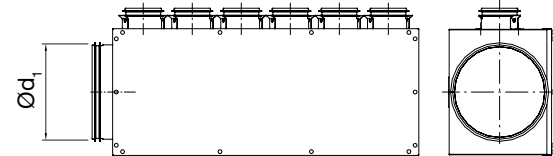

Ød ₁ névl	Ød ₃ névl	Típus	L mm	B mm	H mm	h mm	cc mm	m kg
100	63	3-0	270	184	138	85	83	1,50
125	63	3-0	270	184	138	67	83	1,40
125	63	6-0	518	184	138	67	83	2,40
125	76	2-0	221	184	138	67	100	1,20
125	76	3-0	321	184	138	67	100	1,80
125	80	2-0	221	184	138	67	100	1,20
125	80	3-0	321	184	138	67	100	1,80
160	63	6-0	518	184	173	85	83	2,80
160	63	6R	518	214	173	85	83	2,60
160	63	6L	518	214	173	85	83	2,60
160	63	8-0	685	184	173	85	83	3,30
160	63	10-0	867	184	173	85	83	4,10
160	76	6-0	620	184	173	85	100	3,00
160	76	8-0	820	184	173	85	100	4,00
160	80	6-0	620	184	173	85	100	3,00
160	80	8-0	820	184	173	85	100	4,00
200	63	10-0	867	184	213	105	83	4,50
200	76	10-0	1020	184	213	105	100	5,00
200	80	10-0	1020	184	213	105	100	5,00

Elosztó doboz

MHU

Műszaki adatok

Befűtés

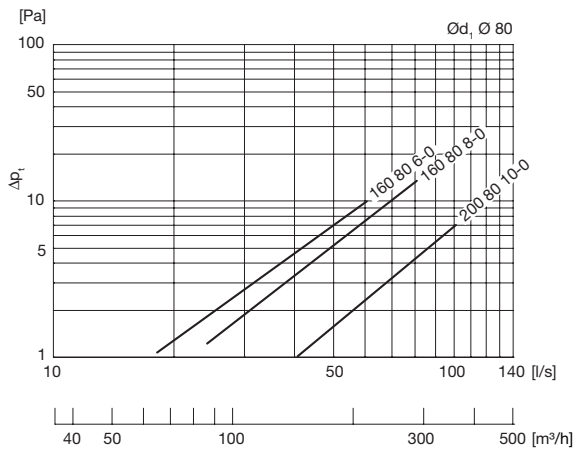
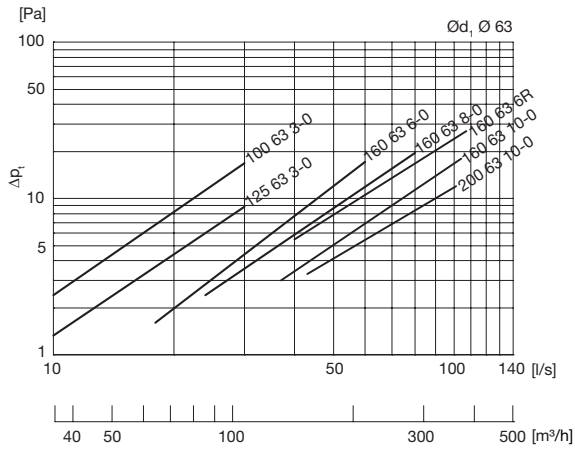

Elszívás

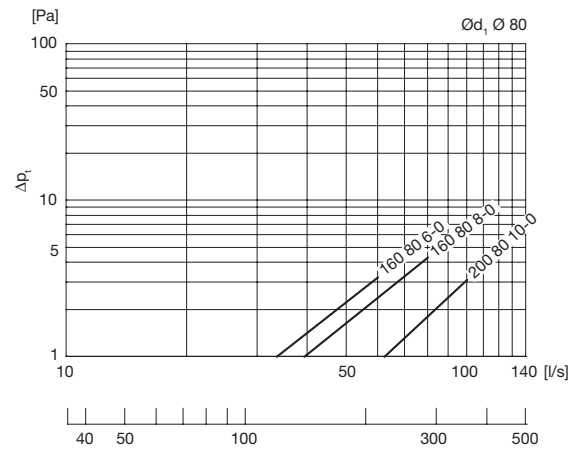
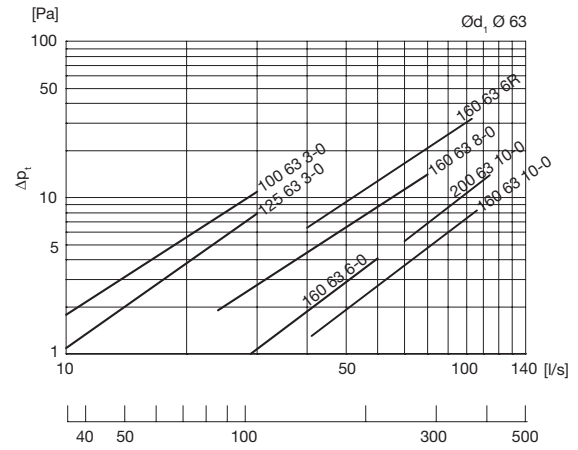

- 1
- 2
- 3
- 4
- 5
- 6
- 7
- 8
- 9
- 10
- 11
- 12
- 13
- 14
- 15
- 16
- 17
- 18